

# 鹿児島市地区春季小学生バレーボール大会（混合パート）開催要項

- 1 趣 旨 ・ バレーボールを通じて、選手同士、チーム同士がこれまで以上に友好の輪を深める。  
・ 技術・体力・気力の向上に努める。
- 2 主 催 鹿児島市バレーボールスポーツ少年団連絡協議会

- 3 期 日 令和4年5月 7日（土）予選  
15日（日）勝ト
- 4 会 場 喜入総合・吉田文化（2面）【7日】  
喜入総合・鹿児島市民（2面）【15日】
- 5 日 程 受 付 8:20(12:30)  
監督会議 8:30(12:40)  
試合開始 8:50(13:00)  
( )内は午後の部の予定時刻

## コート設営担当チーム（8：00までに集合）

吉田：A…玉江，B…吉田南 Jr.，C…名山，D…向陽

喜入：A…西紫原，C…喜入

\*責任をもって行ってください。御協力お願いします。

\*15日分は後日お知らせします。

選手宣誓担当チーム…開会式なし

優勝旗返還チーム …原良

## 6 競技規則

- (1) 2022年度（公財）日本バレーボール協会6人制競技規則および小学生のためのルール「フリーポジション制」で行う。
- (2) 試合は各チームの相互審判制とし、ホイッスルの短長を用意すること。
- (3) 本パートは、コート内が男女とも出場していなければならない。ただし、試合中にアクシデントが起こった場合等はこの限りでない。また、コート内の男子は3名以内とする。
- (4) 試合球は、ミカサニューモデル (V400W-L) とする。
- (5) 1日目と2日目で、構成メンバーを変更することはできない。ただし、ベンチスタッフは可とする。

## 7 参加資格

- (1) 令和4年4月1日現在で12歳未満の者で、鹿児島市内の国公立の小学校や各種学校に在学している小学生の団員。
- (2) スポーツ安全保険に加入している団員。
- (3) 鹿児島市バレーボールスポーツ少年団連絡協議会及び各地区に登録してあるチームかつ団員。
- (4) 参加条件同意書が提出され、入館者名簿に記載されている健康状態が良好な団員。
- (5) チームは、監督、コーチ、マネージャー各1名、選手12名以内とする。

## 8 参加チーム

玉江，西田，石谷，中郡，吉田南 Jr.，松元，名山，宇宿，田上，向陽，桜洲，よしの東，  
西紫原，星峯，桜丘西，武岡，和田，喜入，草牟田，福平（計20チーム）

- 9 参加費 1チーム 4,000円（当日、会場の受付で納入してください。）

- 10 組合わせ抽選 予選…事前公開抽選済 決勝ト…当日抽選

- 11 備考 ・ 『新型コロナウイルス感染予防対策』に関する留意事項を熟読し、各団で周知徹底を図った上で、運営に協力すること。

- ・ 以前配布した『鹿児島市地区バレーボールスポーツ少年団競技運営についての共通理解事項』も再度確認しておいてください。
- ・ ベンチ内では服装を整え、バッジを必ず左胸部に着用すること。また、審判をする際は、規定の服装で行ってください。（『市連絡協議会服装規定』の遵守）
- ・ 会場での紛失や盗難に十分お気をつけください。
- ・ 体育館使用規則を守り、ゴミ等は必ず持ち帰ってください。  
（各チーム、弁当屋さんが弁当がらの回収に来たか確認を、必ずお願いします。）
- ・ 本大会中に起こった事故については、大会本部では一切の責任を負いません。
- ・ 今回は個人賞として賞状を準備します。（各チームの監督に選出していただきます。）

# 令和4年度 鹿児島市地区春季大会(混合) 1日目

\* ☆の6チームとE1・F1を合わせた計8チームが、決勝トーナメントに進出

\* トーナメント敗退6チームはエンジョイトーナメント, A3・B3・C3・D3・E4・F4の6チームはチャレンジトーナメントに進出

日時: 令和4年5月 7日(土)  
15日(日)  
会場: 喜入総合・吉田文化【7日】  
喜入総合・鹿児島市民【15日】

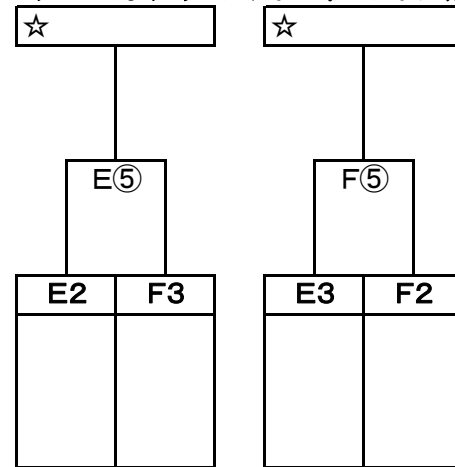
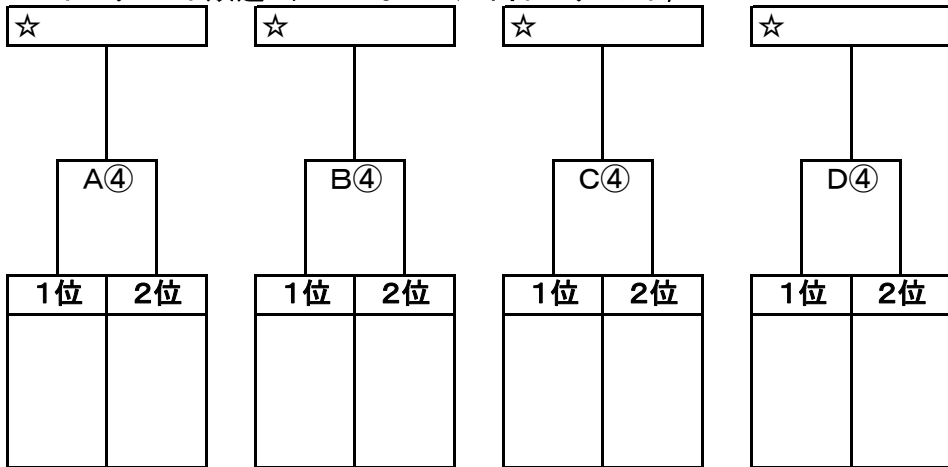

\* 1位を抽選後、同リンクの2位が当たらないように配置する。

(7日(土)午前: 吉田文化)

(7日(土)午前: 喜入総合)

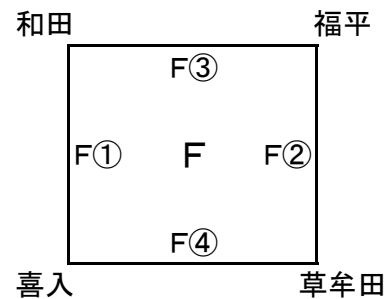
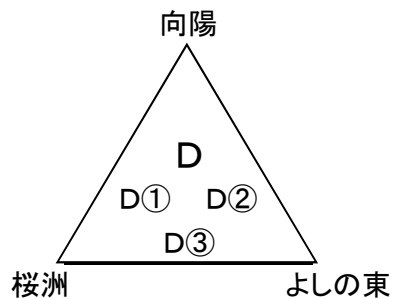
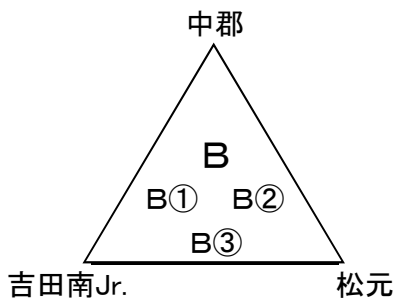
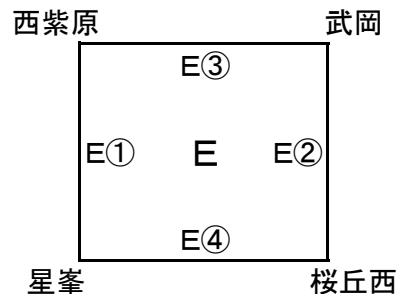
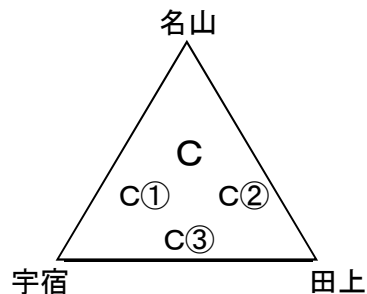
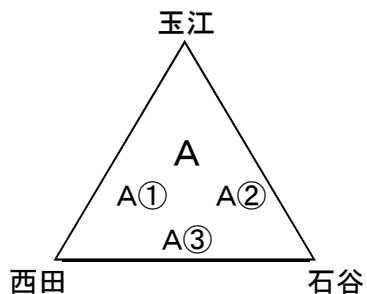

## 【大会について】

- 試合球は、ミカサニューモデル(V400W-L)とする。
- 運営上、予選リンクとトーナメント1回戦の試合まで行う。
- トーナメントの審判は、A3, B3, C3, D3, E3, F3で担当する。
- 終了したチームは、速やかに帰宅する。
- 開閉会式は、行わない。
- 入館者は、1チーム**30名以内**で、本部に提出された名簿に記載されている者のみとし、厳守すること。
- スタンドからの応援は、発声は禁止とし、拍手のみとする。また、十分に間隔を空ける。
- 集合と監督会議の時刻

		5月7日(土): 吉田・喜入	
		集合	監督会議
予選リンク	午前	8:20	8:30

\* 玄関付近が密になることを防ぐため、早く来すぎないようにすること。

\* 会場準備チームは、8:00集合とする。

# 令和4年度 鹿児島市地区春季大会(混合) 2日目

(15日(日)午前:喜入総合)

【決勝トーナメント:8チーム】

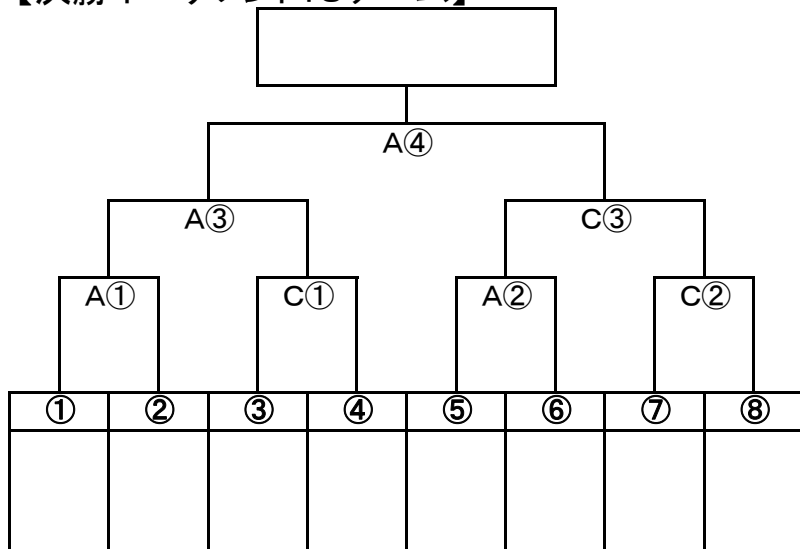

\*フリー抽選とする。

(15日(日)午前:鹿児島市民)

【エンジョイトーナメント:6チーム】

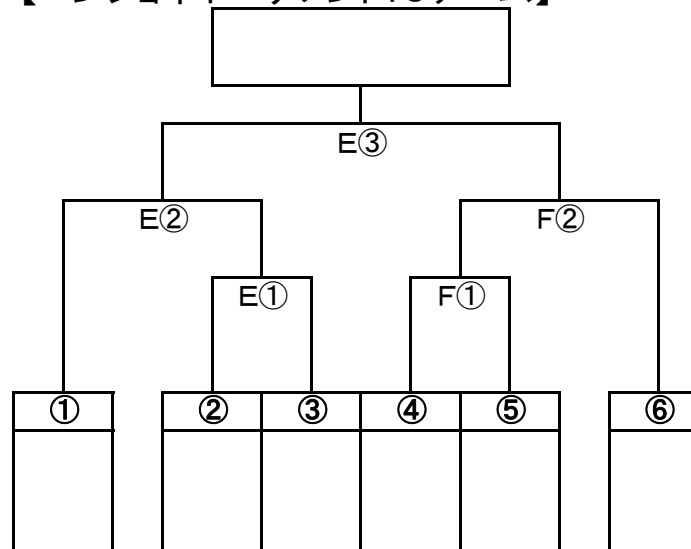

\*フリー抽選とする。

日時:令和4年5月 7日(土)  
15日(日)  
会場:喜入総合・吉田文化【7日】  
喜入総合・鹿児島市民【15日】

【決勝トーナメント:8チーム】

【エンジョイトーナメント:6チーム】

【チャレンジトーナメント:6チーム】

(15日(日)午後:鹿児島市民)

【チャレンジトーナメント:6チーム】

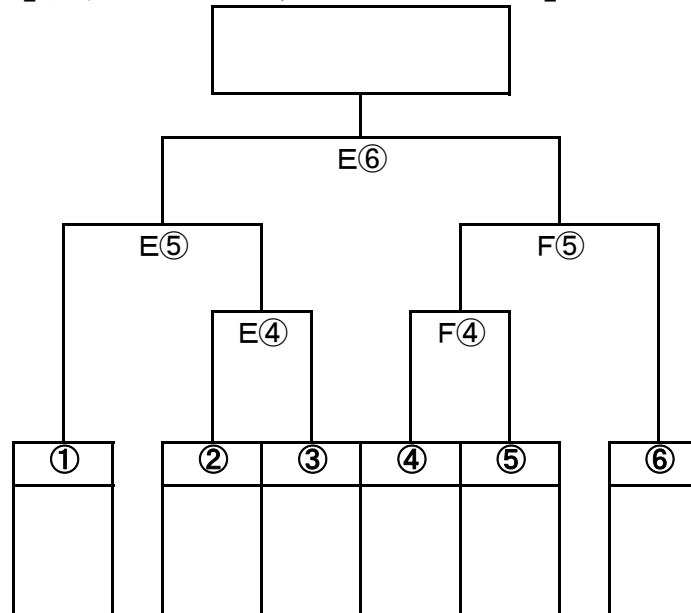

\*フリー抽選とする。

## 【大会について】

- 試合球は、ミカサニューモデル(V400W-L)とする。
- トーナメントの審判は、A①はA②, C①はC②, エンジョイ・チャレンジは①と⑥で担当する。その後は、本部の指示に従う。
- 敗退チームは、速やかに帰宅する。
- 開閉会式は、行わない。
- **夏季大会では、決勝トーナメント8チーム+エンジョイトーナメント上位4チームを混合A、それ以外を混合Bとする。**
- 入館者は、1チーム**30名以内**で、本部に提出された名簿に記載されている者のみとし、厳守すること。
- スタンドからの応援は、発声は禁止とし、拍手のみとする。また、十分に間隔を空ける。
- 集合と監督会議の時刻

		5月15日(日):市民・喜入	
		集合	監督会議
予選リンク	午前	8:20	8:30
	午後	12:40	13:00

- \* 玄関付近が密になることを防ぐため、早く来すぎないようにすること。
- \* 会場準備チームは、8:00集合とする。